

**metodzik**

ZWIAZEK HARCERSTWA POLSKIEGO  
ORGANIZACJA HARCERZY

# młodzik

ZASADNICZE WIADOMOŚCI  
DO STOPNIA MŁODZIKA



Poprawiona 2015

GŁÓWNA KWATERA HARCERZY  
LONDYN 1976

## TU TRZEBA ZANOTOWAĆ

Imię \_\_\_\_\_

Nazwisko \_\_\_\_\_

Adres osobisty \_\_\_\_\_

\_\_\_\_\_

\_\_\_\_\_

Telefon \_\_\_\_\_

Nazwa zastępu \_\_\_\_\_

Drużyna: \_\_\_\_ D.H. im " \_\_\_\_\_ "

W \_\_\_\_\_

Adres miejsca zbiórek:

\_\_\_\_\_

\_\_\_\_\_

zbiórki są od godz \_\_\_\_\_ do \_\_\_\_\_

Nr. krzyża harcerskiego \_\_\_\_\_

Nr. książeczki służbowej \_\_\_\_\_

## Przyrzeczenie

### Harcerskie

Mam szczerą wolę  
całym życiem pełnić  
służbę Bogu i Polsce,  
nieść chętną pomoc  
bliźnim, i być posłuszny  
Prawu Harcerskiemu.



## Prawo Harcerskie

1. Harcerz służy Bogu i Polsce i sumiennie spełnia swoje obowiązki.
2. Na słowie harcerza polegaj jak na Zawiszy.
3. Harcerz jest pożyteczny i niesie pomoc bliźnim.
4. Harcerz w każdym widzi bliźniego, a za brata uważa każdego innego harcerza.
5. Harcerz postępuje po rycersku.
6. Harcerz miłuje przyrodę i stara się ją poznać.
7. Harcerz jest karny i posłuszny rodzicom i wszystkim swoim przełożonym.
8. Harcerz jest zawsze pogodny.
9. Harcerz jest oszczędny i ofiarny.
10. Harcerz jest czysty w myśli, mowie i uczynkach; i zwalcza szkodliwe nałogi.



# GODŁO POLSKI NIEPODLEGŁEJ



Przy śpiewaniu hymnu i przy  
podnoszeniu i opuszczaniu  
sztandaru, wszyscy stoją na  
B A C Z N O Ś Ć.

# HYMN NARODOWY

Jeszcze Polska nie zginęła  
Póki my żyjemy  
Co nam obca przemoc wzięła  
Mocą odbierzemy.

Marsz, marsz Dąbrowski  
Z ziemi włoskiej do Polski  
Za twoim przewodem  
Złączym się z narodem.

Przejdziem Wisłę przejdziem Wartę  
Będziem Polakami.  
Dał nam przykład Bonaparte  
Jak zwyciężać mamy.

Marsz, marsz Dąbrowski  
Z ziemi włoskiej do Polski  
Za twoim przewodem  
Złączym się z narodem.



## ZWIJANIE FLAGI

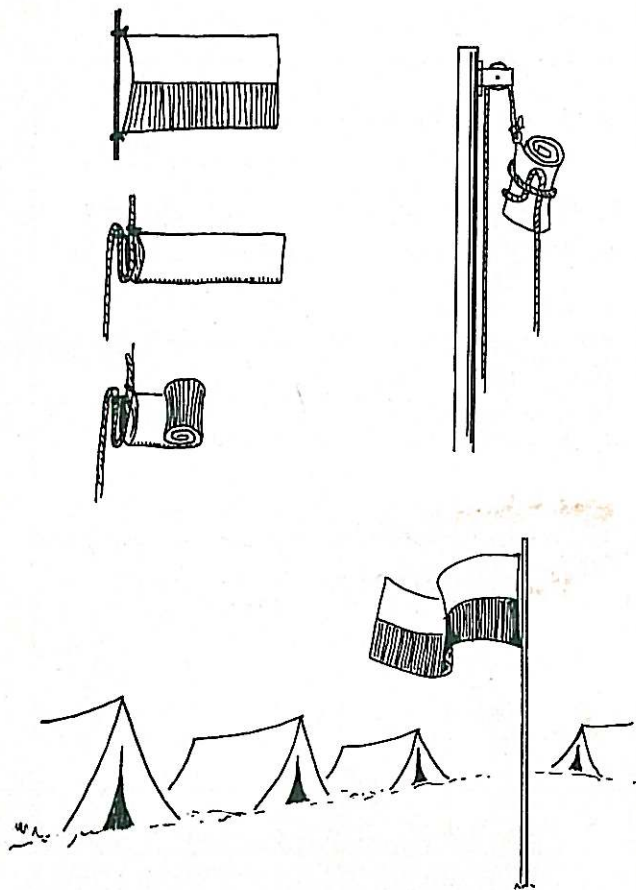

## CHRZEST POLSKI

Chrzest Polski rozpoczął się od momentu kiedy król polski - Mieszko I - przyjął chrzest święty w roku 966. Przyjmując chrześcijaństwo z Rzymu za pomocą narodu Czeskiego, Polska mogła się przeciwstawić Niemcom którzy chcieli panować nad słowianami. Założono pierwsze biskupstwo na ziemiach polskich w Poznaniu, a pierwszym biskupem był Jordan.



## BITWA POD GRUNWALDEM

Pod pozorem nawracania poganów na wiarę chrześcijańską, Krzyżacy stale napadali na Polskę i Litwę niszcząc i rabując. Król Władysław Jagiełło zebrał wojsko i dnia 15 lipca 1410 r. pod GRUNWALDEM doszło do decydującej bitwy. Krzyżacy pewni siebie przysłali królowi polskiemu dwa miecze

"Abyś i te miał na pomoc"

Król przyjął miecze za znak wygranej bitwy, odprawił Mszę Św., pasował nowych rycerzy, i z pieśnią BOGURODZICA ruszył do boju.

Wielki Mistrz Krzyżaków prowadził 21 tys. żołnierzy konnych i 11 tys. pieszych. Jagiełło miał 18 tys. ciężkiej jazdy konnej, 11 tys. lekkiej jazdy litewsko-ruskiej, i piechoty miał 4 tys. polskiej i 6 tys. litew.



WOJOWNIK  
KRZYŻACKI



WOJOWNIK  
LITEWSKI      WOJOWNIK  
POLSKI

W bitwie tej walczył ZAWISZA CZARNY. Zakon stracił większość wojska i ostatecznie swoje dowództwo, włącznie z Wielkim Mistrzem zakonu - Ulrych von Jungingen. Z rycerstwa polskiego, zginęło tylko 12 rycerzy.

Niestety nie była to ostatnia wojna z zakonem krzyżackim.

## BITWA POD WIEDNIEM

Turcja stale nacierała na Europę. W roku 1683 Wielki Wezyr Kara Mustafa wkroczył do Austrii 300 tys. wojska. Strach padł na całe chrześcijaństwo. Cesarz niemiecki i papież napisali do króla Polski - Jana III Sobieskiego - błagalny list by ratował Wiedeń i chrześcijaństwo.

Sobieski zebrał 30 tys. wojska polskiego i połączywszy się z armią niemiecką i austriacką objął dowództwo nad całością - razem 76 tys. żołnierzy. Dnia 12 września 1683 r. stoczył pamiętną bitwę w której cały obóz turecki razem z zieloną chorągwią proroka wpadły w ręce zwycięzców.

Sobieski pisał do swej żony następnego dnia "...co za wspaniałości miał wezyr w swych namiotach ... łaźnie, ogródek, fontanny, króliki, koty i nawet papuga była..." Sobieski odesłał papieżowi zdobyte choągwie ze słowami: "Przybyłem, ujrzałem, a Bóg zwyciężył".

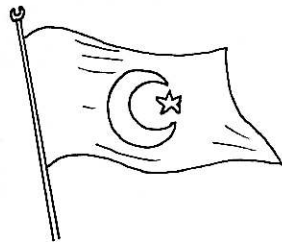

## BITWA POD WARSZAWĄ

Choć Polska odzyskała wolność w 1918 r. nie był to koniec walk. Żołnierz polski stale ścierał się często z armią bolszewicką, gdyż wojska rosyjskie miały "...po trupie Polski..." nieść płomień rewolucji dalej w głąb Europy. W 1920 r. Polska stanęła przed niebezpieczeństwem nowego upadku i niewoli. Naczelnik państwa Józef Piłsudski oraz rząd wezwali społeczeństwo do obrony, i cały naród stanął pod bronią. Armiją Ochotniczą dowodził generał Józef Haller.

W sierpniu nawała rosyjska znalazła się pod murami Warszawy. Po dwóch dniach walki, 15 sierpnia 1920 r. stoczono zwycięską bitwę którą zwano CUDEM NAD WISŁĄ. Od tego dnia, na pamiątkę, dzień 15 sierpnia rokrocznie jest obchodzony jako Święto Żołnierza Polskiego.

Historycy zaliczają tę bitwę jako jedną z 18 najważniejszych bitew świata decydujących nie tylko o losach Polski ale i całej Europy.

ODZNAKA GRUPY  
HARCERSKIEJ PRZY  
2 DYWIZJI PIECH.  
LEGIONÓW.

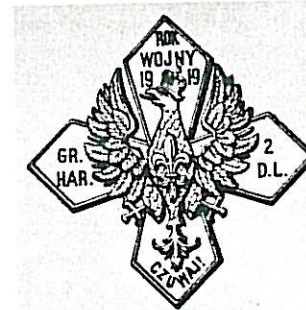





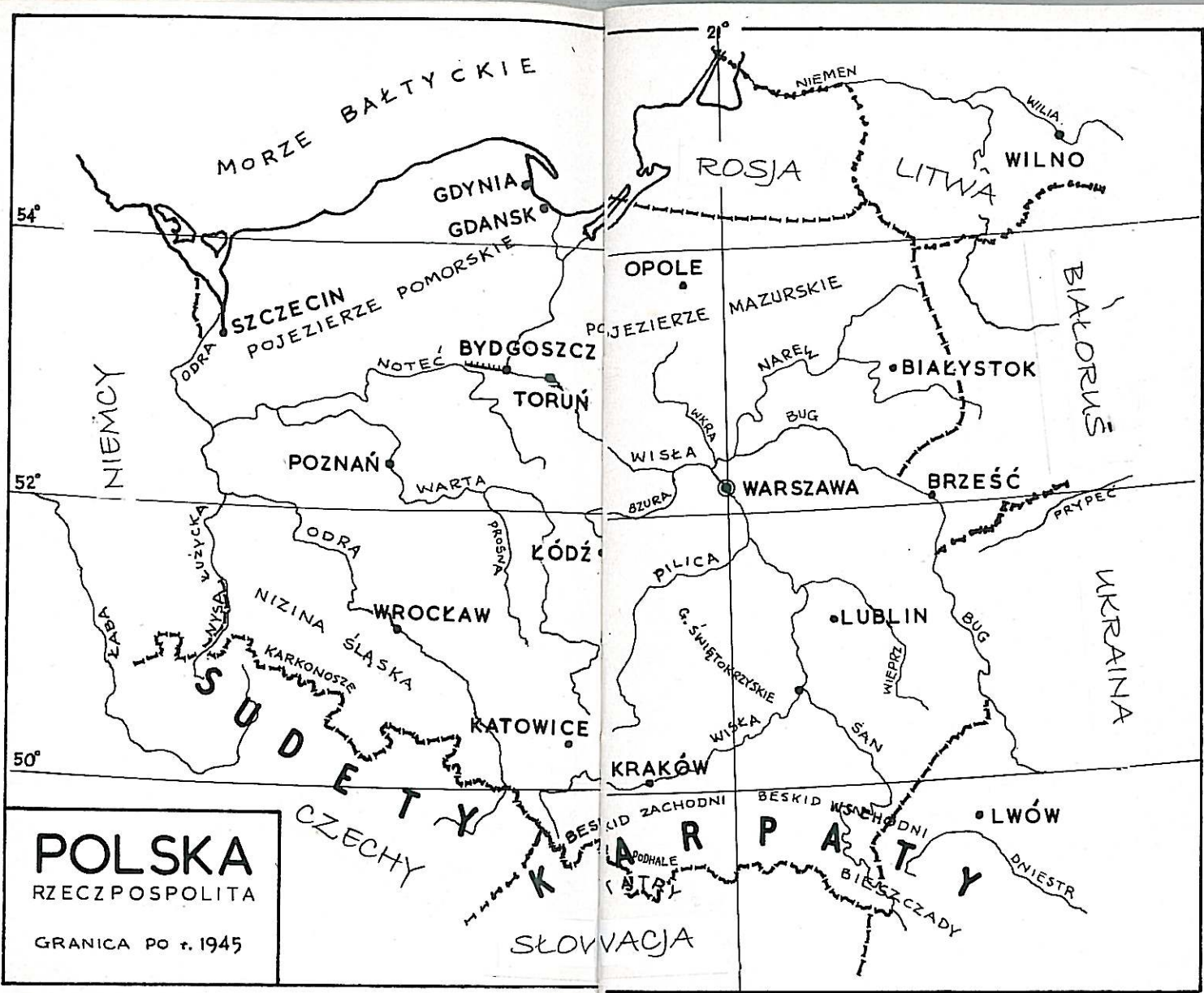

**POLSKA**  
 RZECZPOSPOLITA  
 GRANICA PO r. 1945

MORZE BAŁTYCKIE

ROSJA

LITWA

WILNO

OPOLE

POJEZIERZE MAZURSKIE

BIELORUS

NIEMCY

SZCZECIN  
 POJEZIERZE POMORSKIE

GDYNIA  
 GDANSK

BYDGOSZCZ

TORUŃ

• BIAŁYSTOK

52°

POZNAŃ

WARTA

• WARSZAWA

BRZEŚĆ

50°

WZĘŻYCA  
 WZĘŻYCA  
 WZĘŻYCA

ODRA

ŁÓDŹ

NIZINA ŚLĄSKA

WROCKAW

KATOWICE

KRAKÓW

• LUBLIN

UKRAINA

SUDETY  
 CZECHY

PILICA

G. ŚWIĘTOGÓRSKIE

WISKA

WIERZE

SAN

BESKID ZACHODNI

BESKID WSKŁIHOJNI

• LWÓW

SŁOWACJA

KARPATY  
 BIESZCZADY

DNIESTR

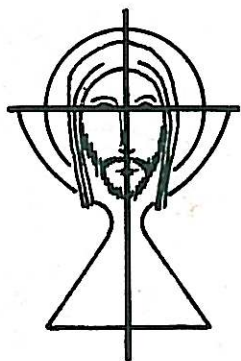

## MSZA ŚWIĘTA

Pan Jezus złożył  
Siebie w ofierze Bogu  
Ojcu na krzyżu w  
sposób krwawy.

Msza Święta jest  
niekrwawą ofiarą w której Pan Jezus  
pod postaciami ohleba i wina przez ręce  
kapłana ofiaruje się za nas Bogu Ojcu.

Gdy jestem na Mszy Sw. mam  
łączyć modlitwy swoje z modlitwami  
i czynnościami kapłana, dlatego  
powinienem odmawiać wszystkie modlitwy  
N A G L O S razem z kapłanem  
i wiernymi.

Muszę uważać  
i myśleć o tym co robię.



## DZIESIĘĆ PRZYKAZAŃ BOŻYCH



Jam jest Pan, Bóg twój,  
którym cię wywiódł  
z ziemi egipskiej  
z domu niewoli.

1. Nie będziesz miał bogów cudzych  
przede mną.
2. Nie będziesz brał imienia Pana,  
Boga swego nadaremno.
3. Pamiętaj, abys dzień święty  
święcił.
4. Czcij ojca swego i matkę swoją.
5. Nie zabijaj.
6. Nie cudzołóż.
7. Nie kradnij.
8. Nie mów fałszywego świadectwa  
przeciw bliźniemu swemu.
9. Nie pożądaj żony bliźniego  
swego.
10. Ani żadnej rzeczy która  
jego jest.

## OJCZE NASZ

Ojcze nasz,  
któryś jest w niebie,  
święć się Imię Twoje.  
Przyjdź królestwo Twoje.  
Bądź wola Twoja,  
jako w niebie tak i na ziemi.  
Chleba naszego powszedniego  
daj nam dzisiaj,  
i odpuść nam nasze winy,  
jako i my odpuszczamy  
naszym winowajcom.  
I nie wódź nas na pokuszenie,  
ale nas zbaw ode złego.

Amen.

## ZDROWAŚ MARIO

Zdrowaś Mario, łaski pełna;  
Pan z Tobą,  
Błogosławionać Ty,  
między niewiastami  
i błogosławiony owoc  
żywota Twojego, Jezus.  
Święta Mario, Matko Boża,  
Módl się za nami grzesznymi  
teraz i w godzinę śmierci naszej.

Amen.

## SKŁAD APOSTOLSKI

Wierzę w Boga Ojca wszechmogącego,  
Stworzyciela nieba i ziemi.  
I w Jezusa Chrystusa,  
Syna Jego jedynego, Pana naszego,  
Który się począł z Ducha Świętego  
narodził się z Marii Panny.  
Umęczon pod Ponckim Piłatem,  
ukrzyżowan, umarł i pogrzebion.  
Zstąpił do piekieł,  
trzeciego dnia zmartwychwstał.  
Wstąpił na niebiosy,  
siedzi na prawicy  
Boga Ojca wszechmogącego.  
Stamtąd przyjdzie sądzić  
żywych i umarłych.  
Wierzę w Ducha Świętego,  
Święty Kościół Powszechny,  
Świętych obcowanie.  
Grzechów odpuszczenie.  
Ciała zmartwychwstanie.  
Żywot wieczny

Amen.

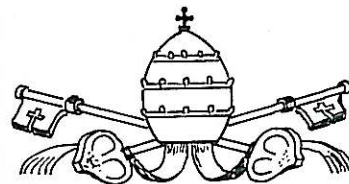

## BOŻE COŚ POLSKĘ

Boże coś Polskę przez tak liczne wieki  
Otaczał blaskiem potęgi i chwały  
Coś ją osłaniał tarczą swej opieki  
Od nieszczęść które przygnębić ją miały  
Przed Twe ołtarze zanosim błaganie  
Ojczyznę wolną pobłogosław Panie.

Ty, któryś potem tknięty jej upadkiem  
Wspierał walczących za najświętszą sprawę  
I choć świat cały mieć jej męstwa świadkiem  
Wśród samych nieszczęść pomnażał jej sławę  
Przed Twe ołtarze...

Wróć naszej Polsce świetność starożytną  
Użyźnij pola, spustoszone łany  
Niech szczęście pokój na nowo zakwitną  
Przestań nas karać, Boże zgniewany  
Przed Twe ołtarze...

Boże, Którego ramię sprawiedliwe  
Zelazne berła władców świata kruszy  
Skrusz naszych wrogów zamiary szkodliwe  
Obudź nadzieję w każdej polskiej duszy  
Przed Twe ołtarze...

## GODKO ZASTĘPU

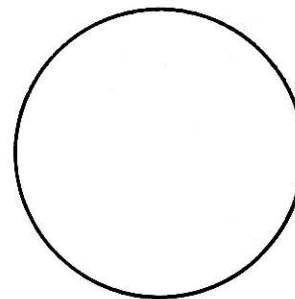

## MODLITWA HARCERSKA

Wszystko co nasze, Polsce oddamy!  
W niej tylko życie, więc idziem żyć!  
Swity się bielą, otworzmy bramy!  
Rozkaz wydany: "Wstań w słońce idź!"

Ramię pręż,  
Słabość krusz,  
Wolę też  
Ojczyźnie miłej służyć.  
Na Jej zew,  
W bój czy trud,  
Pójdzie rad harcerzy  
polskich ród!

Po ziemi naszych roześlę harcerzy.  
Pobudkę zagrzmia:

"Zbudź się! Prawdzie służyć"  
A wszystko wstanie  
wkół się rozsierzmerzy,  
By Matkę Polskę oskonić wśród burz.

Ramię pręż... itd.

Niech płoną serce! Niech płoną  
jak wici!  
Od ocz płonących zginie nocy mrok  
Ujrzy Ojczyzna w zwarte szyki zbici  
Idziem z rozkazem:  
"Czuwaj! Równaj krok!".

Lwów 1911

Ignacy Koziellewski

## KRZYŻ HARCERSKI

Kształt krzyża harcerskiego  
jest na wzór odznaczenia wojskowego  
V I R T U T I M I L I T A R I  
nadawanego za dzielność i odwagę.



- LILJA - symbol światowego ruchu skautowego,  
- symbol czystości ducha.  
PROMIENIE - jak słońce daje ciepło i światło tak harcerz powinien oświecać otoczenie swym przykładem.  
PIERŚCIEN - symbol doskonałości.  
WIENIEC DĘBOWY - symbol mocy, siły.  
WIENIEC LAUROWY - symbol zwycięstwa.  
KROPKI - jak gwiazdy na niebie, niezliczona ilość dobrych uczynków.

## POZDROWIENIE HARCERSKIE

Jeden harcerz spotykając drugiego mówi: CZUWAJ

List harcerza do harcerza kończy się słowem: CZUWAJ

**CZUWAJ** - bo jesteś na służbie dla Boga i Polski.

**CZUWAJ** - nad sobą aby w każdej chwili spełnić dobry uczynek.

**CZUWAJ** - abys godnym był nazwy harcerza.

## LILIJKA

Lilijkę nosi się na przodzie rogatywki lub beretu.



O J C Z Y Z N A.

N A U K A.

C N O T A.

## UKŁONY

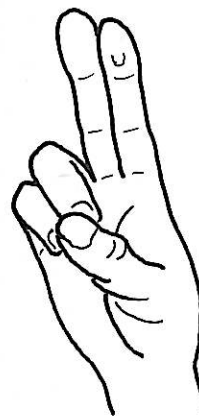

ukłon HARCERSKI

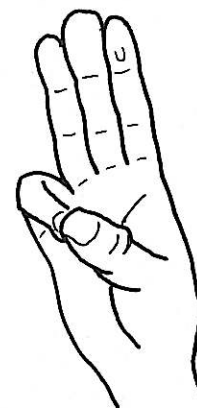

ukłon SKAUTOWY

### SALUTOWANIE:

w ROGATYWCE



BEZ ROGATYWKI



Przy salutowaniu, zawsze stoimy na BACZNOŚĆ - i witamy się pozdrowieniem harcerskim CZUWAJ !

## MUNDUR HARCERSKI

Prawo noszenia munduru harcerskiego mają wszyscy harcerze po odbyciu próby na stopień młodzika.

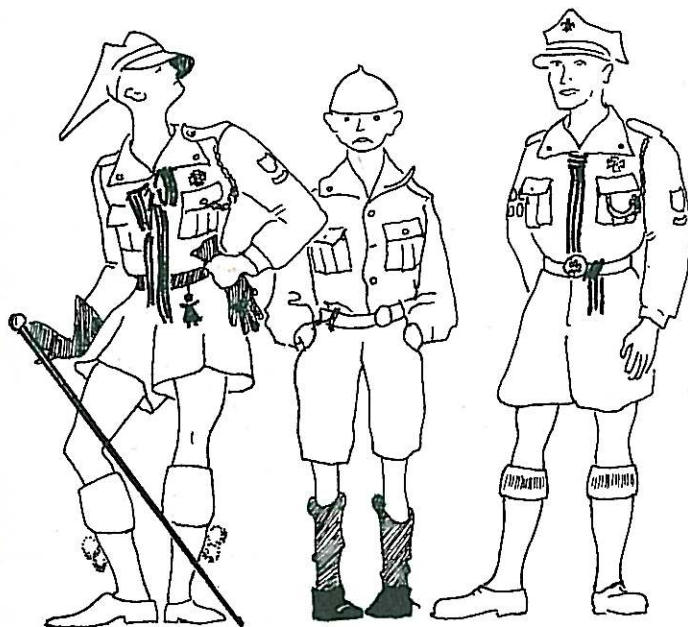

Jak wygląda Twój mundur harcerski?

Mundur harcerski jest symbolem:



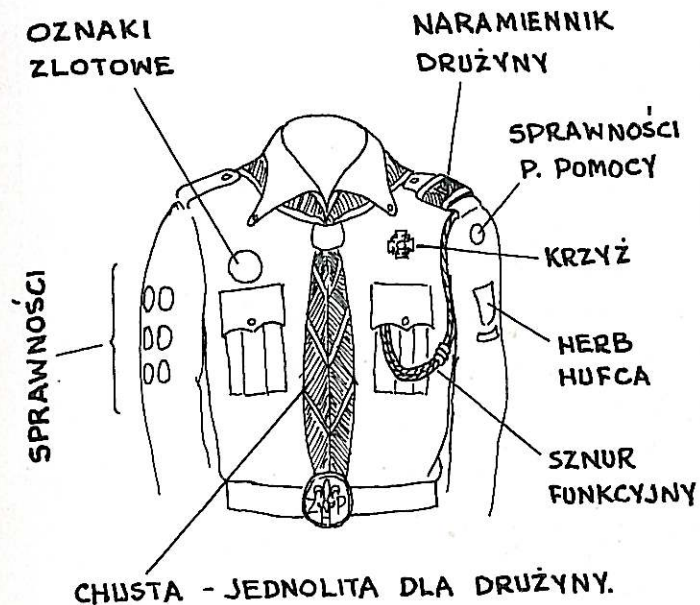







- jedności Związku,
- naszych ideałów,
- naszej służby.





Mundur nosi się na zbiórkach, wycieczkach i innych zajęciach harcerskich; na rozkaz lub zezwolenia drużynowego.

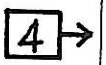

## ZNAKI

	idź w tym kierunku	
	szybko	 biegiem
	nie idź tędy - zła droga	
	obóz w tym kierunku	
	po dojściu tutaj gwidnąć	
	poszedłem do domu	
	stać na miejscu ( czas nie określony )	
	LIST o 4 kroki	
	niebezpieczeństwo	
	na pomoc - ratunek	

## ZNAKI RĘKĄ

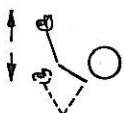
	<u>ZBIÓRKA</u> WYPROSTOWANIE RĄK POZIOMO W BOK A NASTĘPNIE SKRZY- ŻOWANIE ICH NA PIERSIACH.
	<u>STÓJ</u> PODNIESIENIE WYPROSTOWANEJ RĘKI DO GÓRY I OPUSZCZENIE DŁONIA W DÓŁ.
	<u>UWAGA</u> RĘKA PODNIESIONA DO GÓRY I PRZYTRZYMANA W TEJ POZYCJI.
	<u>DO MNIE</u> RAMIĘ PORUSZANE PIONOWO W GÓRĘ I W DÓŁ.

**ALARM ALARM**

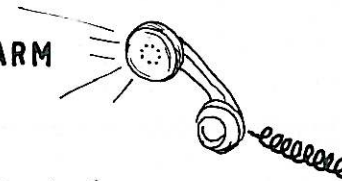

- mów powoli,
- powiedz kim jesteś,
- podaj nazwę ulicy, lub jakiś adres z którego telefonujesz
- powiedz co się stało, jak np. "wypadek na ulicy".

## ZNAKI GWIZDKIEM

Rozkazy i komendy w polu  
- i na obozie - najczęściej podaje  
się sygnałami, znakami.



"UWAGA"	1 krótki gwizd	-
"ZBIÓRKA"	szereg krótkich	-----
"ALARM"	krótki, długi	- - - - , - - - -
"ZASTĘPOWI"	litera "Z"	- - - - -

## MELDUJĘ SIĘ

Harcerz staje  
na baczność 3 kroki  
przed położonym  
salutuje i mówi:-

"Czuwaj druhu  
zastępowy, ochotnik  
Adam B. melduje się  
na rozkaz".

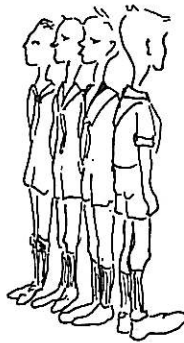

## LEWA... PRAWA...

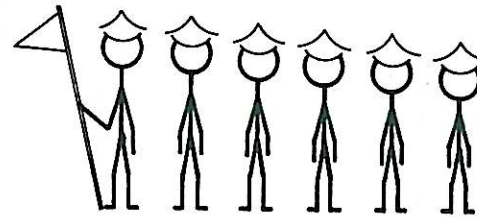

w szeregu zbiórka !



BACZNOŚĆ



SPOCZNIJ

Na baczność stoisz wyprostowany  
i B E Z R U C H U.

# WYCIECZKA

Sztuka pakowania małego plecaka polega na tym aby cały ciężar był równomiernie rozłożony.

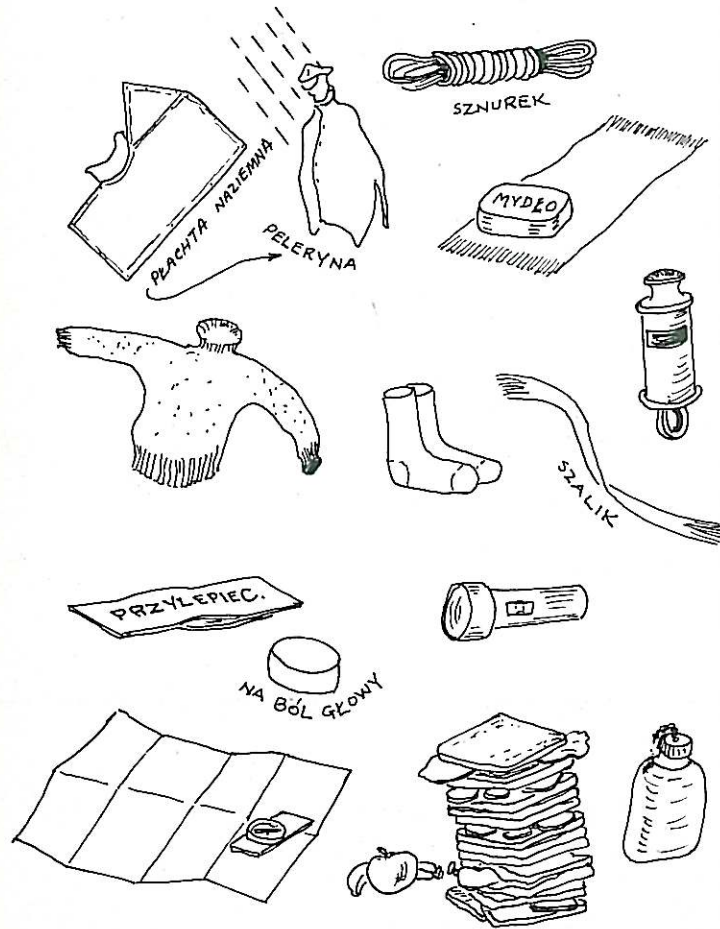

# STRONY ŚWIATA

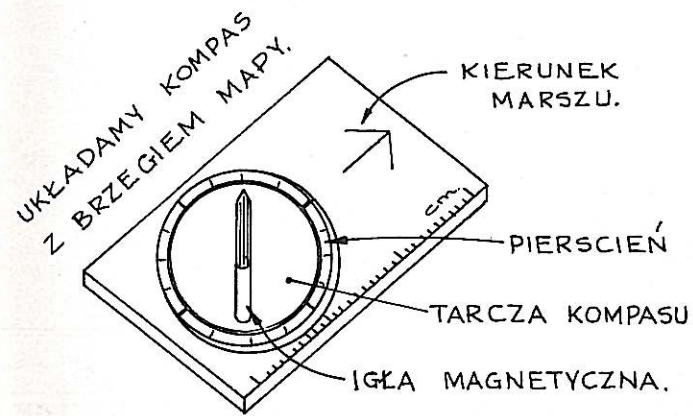
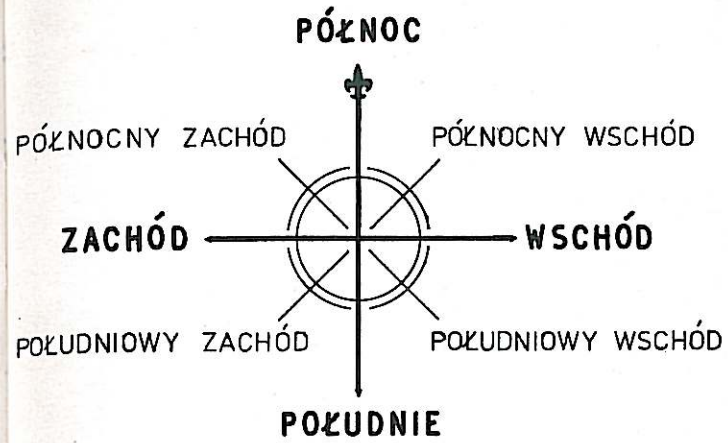

Nie należy posługiwać się kompasem blisko przedmiotów metalowych.

## WĘZEŁ PŁASKI

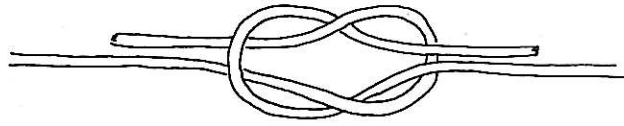

PŁASKI

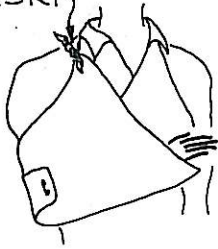

PŁASKI

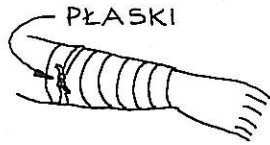

## WĘZEŁ TKACKI

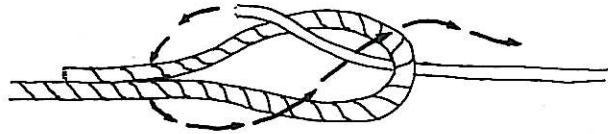

wiążemy 2 liny  
o różnych  
grubościach.

## SKRÓT LINY

1

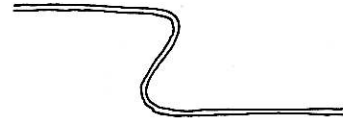

2

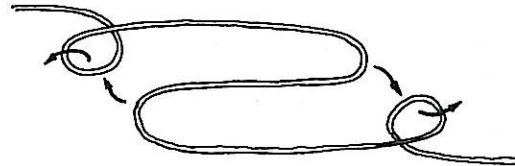

3

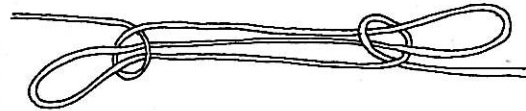

JEDEN UŻYTEK  
NA „SKRÓT LINY”

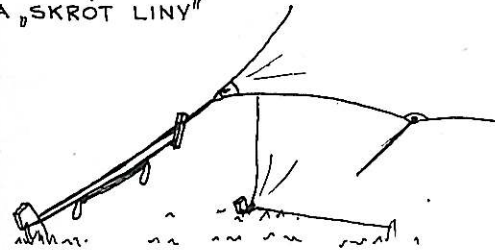

## KREW SIĘ LEJE

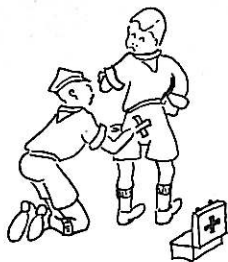

Przy udzielaniu pierwszej pomocy nie wolno:

- U D A W A Ć że się wie, kiedy naprawdę niema się żadnego pojęcia dlaczego kolega choruje,
- udzielać zmyślonej pomocy,
- stosować lekarstw na chybił trafił.



BAKTERJE ATAKUJĄ  
OTWARTĄ RANĘ.  
MOŻE POWSTAĆ  
ZAKAŻENIE

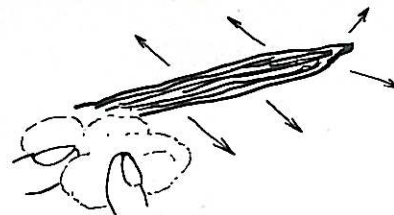

POCIERAMY WATĄ  
OD RANY ABY NIE NAGARNAĆ DO NIEJ  
BAKTERII I BRUDU.

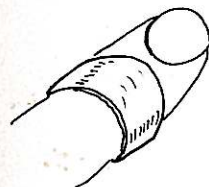

RANĘ ZAKRYWAMY  
PRZYLEPCEM LUB  
PROSTYM OPATRUNKIEM.

## DESZCZ PADAŁ.... ZMOKŁEŚ ?

- zdejm mokre ubranie,
- dobrze wytrzyj się ręcznikiem,
- włóż suche ciepłe ubranie,
- wypij gorącej herbaty.

# NÓŻ HARCERSKI - FINKA

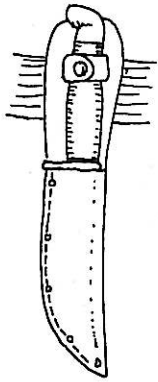

Nóż harcerski nosimy na obozie lub w czasie wycieczki, nigdy na zbiórce w mieście.

Kiedy noża nie używamy jest on schowany w pochwie, którą nosimy na pasie, na biodrze z TYŁU.

Nóż harcerski jest CZYSTY i OSTRY.

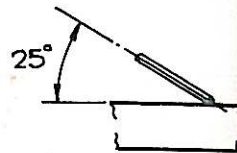
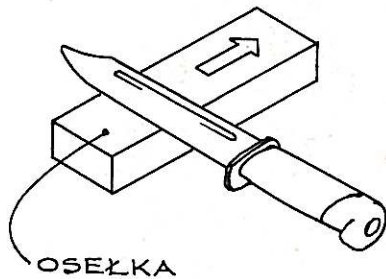

# TOPOREK

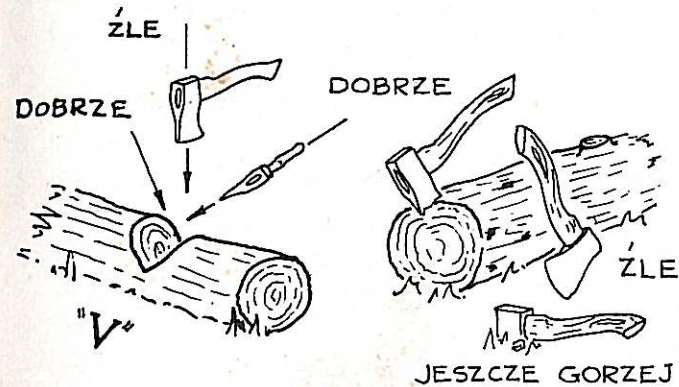
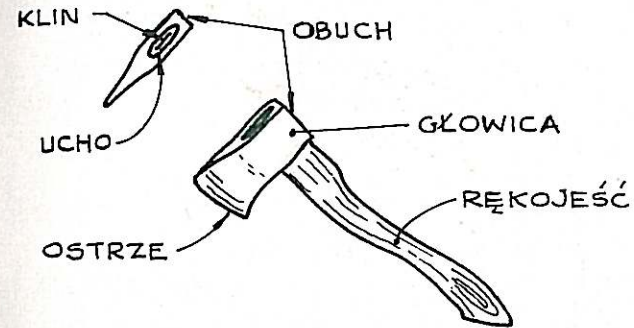

Pamiętaj że tępą siekiera podobnie jak tępą głową nic nie jest warta.

hm. Wł. Nekrasz

## ZASADY BEZPIECZENSTWA

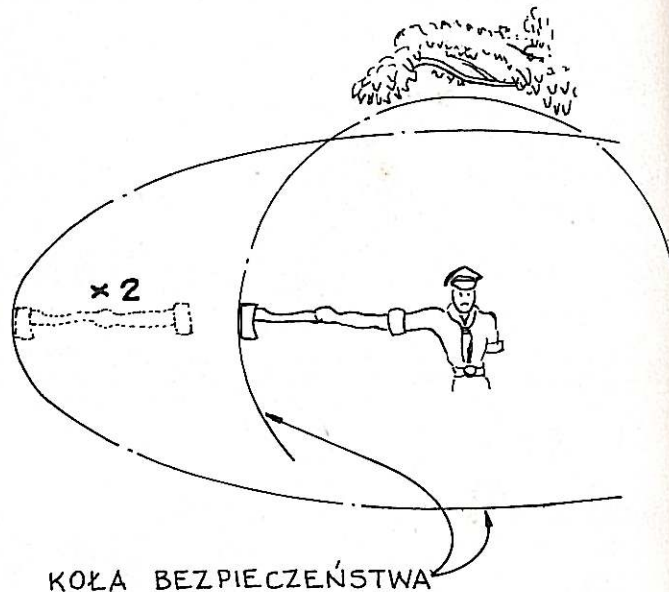

**NOGĘ** chronimy mocnym  
i twardym **B U T E M.**

## BRACIA SKAUCI



Bracia skauci dosyć kurzu,  
Dosyć kurzu żykać nam,  
Trzeba spieszyć hen do lasu,  
By wypocząć trochę tam.

W lesie cudnych drzew korony  
Wnet zanuca piosnkę swą,  
Na co naszych trąbek tony  
Odpowiedzą pobudką.

Tam gdzie piękna jest polana,  
Hufiec rozkaz stanąć ma,  
Wnet ogniska rozpalamy,  
A jest ich czterdzieści dwa.

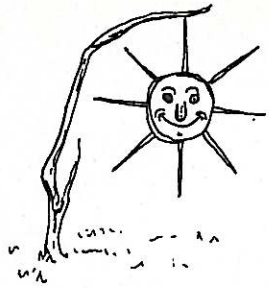



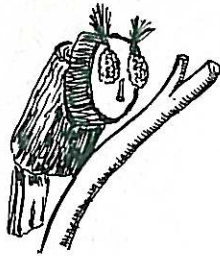

Stwierdzam że Druh

---

---

złożył

**PRZYRZECZENIE HARCERSKIE**

na ręce Druha

---

dnia \_\_\_\_\_ w \_\_\_\_\_

---

podpis.